

2024 FORESTADENT AUTUMN SALE

フォレストアデント・ジャパン株式会社

FORESTADENT®
GERMAN PRECISION IN ORTHODONTICS



9/09

11/08

2024 フォレストアデント
オータムセールス

FORESTADENT

Felern Sie mit uns!

50

YEARS OF
ORTHODONTICS

Formlabs 3D Printer

< Formlabs正規代理店 > フォレストアデント・ジャパン株式会社

特別価格
お問い合わせください

すぐに造形が可能な歯科用のデンタル ベーシック パッケージ



新世代LFD方式3Dプリンタ
Form 4B



Form 4B 動画はこちらから。

高スピードと高精度の融合
高速: 1モデル作成を49秒で完了
高精度: いつでも完璧にフィット
シンプル操作: 15分で習得可能

Form 4Bはサージカルプレート用レジンやカスタムトレー用レジン等、
歯科用材料を使用できる医療機器3Dプリンターです。

* 標準価格にはForm 4B Dental Service Plan (1 year)が含まれます。
別途輸送費用が必要となります。

すぐに造形が可能な歯科用のベーシック パッケージには以下が含まれます。



届出番号: 13B1X10233F00057
販売名: Form 4B 3Dプリンター
一般的名称: 歯科技工室設置型コンピュータ支援設計・製造ユニット
一般医療機器



ベーシック パッケージ

Form 4

Form 4 は生体適合性レジンのご使用できません。ご注意ください。

* Form 4 Service Plan (1 year ¥96,000)、および輸送費用が別途必要となります。

造形方式	Low Force Display™ (LFD)
最大造形サイズ (幅 x 奥行 x 高さ)	200 x 125 x 210mm
積層ピッチ (Z軸解像度)	25~300マイクロ
XY軸解像度	50マイクロ
平均造形速度	40mm/h
最高造形速度	100mm/h
レジスタンの耐用期間	Formlabs提供のどの材料でも75,000層以上
プリンタ重量	18.3 kg 40.4 lb
プリンタ寸法	39.8 x 36.7 x 55.4 cm 15.7 x 14.5 x 21.9 in
保証およびサービス	1年間の製品保証 別途、有料サービスおよび延長保証あり
ソフトウェア使用環境	Windows 7以降 Mac OS X 10.12以降
利用可能なファイル形式	STL, OBJ, 3MF

Form 4B / 4 レジン

Form Fast
モデル レジン



Fast Modelレジンは、1時間あたり最大100mmという造形
スピードを誇る3Dプリント用材料

届出番号: 13B1X10233F00059
販売名: Form Fast モデル レジン
一般的名称: 歯科用樹脂系模型材
一般医療機器

Form Precision
モデル レジン



Formlabs 最上級の精度を誇る材料で、高品質な模型を製作

届出番号: 13B1X10233F00058
販売名: Form Precision モデル レジン
一般的名称: 歯科用樹脂系模型材
一般医療機器

Form モデル
レジン



スタディモデルや、各種樹脂模型用レジン。クリア・ホワイト・グレイ・
ブラックの4色から選択

届出番号: 13B1X10233F00063
販売名: Form モデル レジン
一般的名称: 歯科用樹脂系模型材
一般医療機器

Form サージカル
ガイド レジン*



インプラント設置用の歯科用サージカルガイド、パイロット
ドリルガイド、サイジング用生体適合性材料

届出番号: 13B1X10233F00061
販売名: Form サージカル ガイド レジン
一般的名称: 歯科用インプラント手術器具
一般医療機器

Form Custom
トレー レジン*



インプラント、義歯、クラウンやブリッジなどの総合的な歯科
医療装置を直接プリント。生体適合性感光性レジン

届出番号: 13B1X10233F00060
販売名: Form Custom トレー レジン
一般的名称: 歯科印象トレー用レジン
一般医療機器

Form クリア
レジン*



スプリント製作用レジンとして、口腔内で30日間を超えない
用途での利用が可能な生体適合性レジン

届出番号: 13B1X10233F00064
販売名: Form クリア レジン
一般的名称: 歯科咬合スプリント用材料
一般医療機器

* Form 4 は生体適合性レジン
のご使用できません。ご注意ください。

Post-Processing

Form 4 Build Platform Flex

Form 4用のフレキシブルビルドプラットフォームです。工具を使わず、素早く簡単に造形物を取り外すことができます。



Form Wash(フォーム ウォッシュ)

造形物のサイズや数量に応じて溶剤の使用量を調整できるため、小型の造形品に大量の溶剤を使うことなく、より効率的な備品管理を実現します。



寸法	315 x 293 x 405mm ハッチ開放時高さ: 714mm
重量	8.6kg(溶剤なし)
バケツ容量	14.4L
使用可能な溶剤	IPA、TPM、水

Form Cure(フォーム キュア)

庫内温度とUV光を精密に制御し、造形品の持つ本来の材料特性を最大限に引き出します。

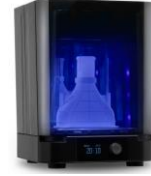

届出番号: 13B1X10233F00062
販売名: Form Cure(フォーム キュア)
一般的名称: 歯科技工用重合装置
一般医療機器

寸法	262 x 262 x 340mm ハッチ開放時高さ: 640mm
重量	5.6kg
ターンテーブル直径	193mm
造形品の最大高さ	185mm
電力要件	90-240V, 6.0A 50/60Hz, 144W

Intraoral scanner

AI 自動補正機能 × 超光学エンジン搭載次世代型 3D スキャナー

WE Scan

医院内での取り回しも容易な軽量設定
専用キャリーバッグにより、訪問診療、バイト先にも持参可能。

高性能スキャン精度
AI自動補正機能と超光学エンジンにより高精度スキャンデータを実現

高性能・低価格を実現
低価格を実現。2台目のIOS導入に貢献します。

特別価格 お問い合わせください！



注文番号 WE-2001

医療機器承認番号: 30500BZ00104000
販売名: We スキャン
一般的名称: デジタル印象採得装置
管理医療機器
製造販売元: ホワイトエッセンス株式会社

製品仕様

WE スキャン

販売名	WE スキャン
定格電源電圧	電圧 AC 100V 周波数 50/60Hz
電源入力 電撃に対する保護形式	USB 3.0 5V, 900mA クラス II
寸法	スキャナ (mm): 幅46.3x高さ35.9x長さ159 USBケーブルの長さ (mm): 1,800 スキャナ本体: 198g チップ - 滅菌 (TP102): 13g
セット内容	スキャナ本体1台、スキャナチップx 4、スキャナホルダ1式、取扱説明書、専用バッグ

推奨PCスペック

OS	Win 10 (ビルド 18362 以上) / Win 11, 64bit
CPU	Intel® Core™ i7 第9世代、ベース周波数2.6GHz (以上)
メモリ	32GB DDR4、周波数 2666MHz以上
ディスク	512GB以上 SSD
グラフィックカード ディスプレイ	NVIDIA® GeForce® GTX1650 以上 15.6" FHD (1920x1080) 以上
その他	USB3.0 ノポートがあること
オプション	タッチ画面対応

Forestadent Thermoforming Units

加圧式
コンプレッサー
内蔵タイプ



歯科技工用加圧型成型器

Track Pci

トラック - Pci サーモフォーミング ユニット
(外部のコンプレッサーへの接続は不要です。)

加圧式成型器による高精度の装置作成を実現
コンプレッサー内蔵型、外部コンプレッサーの接続不要
コンピューター制御 & オートマッチク サーモフォーミング

テクニカルデータ
ユニット寸法: 320(H) x 350(W) x 430(D)
ユニット重量: 21.3 kg
消費電力: 100V、440W
最大使用圧力: 0.6Mpa(6bar)
使用フィルム: 径 125mm、厚さ 0 - 5.5mm

届出番号: 13B1X10233F00029
販売名: トラック Pci
一般的名称: 歯科技工用成型器
一般医療機器



トラックP 操作方法を
動画で確認できます。

特別価格 お問い合わせください!

注文番号 900-2410

吸引式



歯科技工用吸引型成型器

Track V

トラック V サーモフォーミング ユニット
(外部のコンプレッサーへの接続は不要です。)

FORESTADENT社のトラック サーモフォーミング フィールの情報は
予めプログラムされています。使用するフィルムを選択するだけ
で最適な成型時間と温度を設定できます。

テクニカル データ
ユニット寸法: 315(H) x 350(W) x 370(D) mm
ユニット重量: 11.9kg
消費電力: 110 V、340W(ヒーター部含む)
吸引部: 吸引 0.8bar 容量 6L/min
使用フィルム寸法: 径 125mm、厚さ 0 - 6mm

届出番号: 13B1X10233F00009
販売名: トラック V
一般的名称: 歯科技工用成型器
一般医療機器

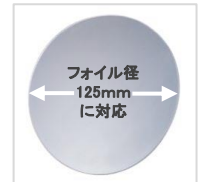

トラックV 操作方法を
動画で確認できます。

特別価格 お問い合わせください!

注文番号 900-2110

加圧式
コンプレッサー
接続タイプ



歯科技工用加圧型成型器

Track P

トラック - P サーモフォーミング ユニット
(外部のコンプレッサーへの接続が必要です。)

加圧式成型器による高精度の装置作成を実現
コンプレッサー外付タイプ、外部コンプレッサーの接続が必要
コンピューター制御 & オートマッチク サーモフォーミング

テクニカルデータ
ユニット寸法: 320(H) x 350(W) x 430(D)
ユニット重量: 18.9 kg
消費電力: 100V、380W
最大使用圧力: 0.6Mpa(6bar)
使用フィルム: 径 125mm、厚さ 0 - 5.5mm

届出番号: 13B1X10233F00030
販売名: トラック P
一般的名称: 歯科技工用成型器
一般医療機器



特別価格 お問い合わせください!

注文番号 900-2310

Forestadent Thermoforming Foils

TRACK®-thermoforming Foil

トラック サーモフォーミング フォイル



アライナー装置に適したフォイル

Track®A 熱成型フォイルは、ハードな材質に柔軟性も兼ね備え、アライナー装置(マウスピース型矯正装置)に適したフォイルです。

ALL 20% OFF

さらに3箱以上で 25% OFF*

トラックフォイルはすべて径 125mmとなります。

*トラックは1箱/100枚、又は50/30枚入り対象となります。

製品名/材質	厚さ	注文番号	入り数	標準価格	セール価格 20%OFF	セール価格 3箱以上 25%OFF
トラック A ハード (PETG)	0.5mm	408-0105	100			
	0.6mm	408-0106	100			
	0.8mm	408-0108	100			
	1.0mm	408-0110	100			
	1.5mm	408-0115	50			
トラック B ソフト/ハード (TPU/PETG)	2.0mm	408-0220	30			
トラック C ソフト (PE)	0.5mm	408-0305	100			
	1.0mm	408-0310	100			
トラック E ソフト/ラバー (EVA)	1.5mm	408-0515	50			
	2.0mm	408-0520	50			
	3.0mm	408-0530	30			
トラック プリーチ ソフト/ラバー (EVA)	1.0mm	408-0610	100			

医療機器認証番号:222AKBZX00100000
販売名:トラック A
一般的名称:歯科矯正用レジン材料
管理医療機器

届出番号:13B1X10233F00010
販売名:トラック B
一般的名称:歯科咬合スプリント用材料
一般医療機器

届出番号:13B1X10233F00014
販売名:トラック C
一般的名称:歯科印象トレー用レジン
一般医療機器

届出番号:13B1X10233F00015
販売名:トラック E
一般的名称:歯科咬合スプリント用材料
一般医療機器

届出番号:13B1X10233F00016
販売名:トラック プリーチ
一般的名称:歯科印象トレー用レジン
一般医療機器

McLaughlin - Bennett 5.0

GLAM®-Brackets

フォレストアデント グラム セラミック ブラケット



McLaughlin
Bennett 5.0
with FORESTADENT



医療機器認証番号: 224AKBZX00003000
販売名: フォレストアデント グラム ブラケット
一般的名称: 歯列矯正用アタッチメント
管理医療機器

単品価格 (1pk/10個入り) → セール価格
1症例セット価格 (上下5-5) → セール価格
3症例セット価格 (上下5-5) → セール価格

ALL
25% OFF

Mini Sprint® II -Brackets

ミニ スプリント II メタル ブラケット



McLaughlin
Bennett 5.0
with FORESTADENT

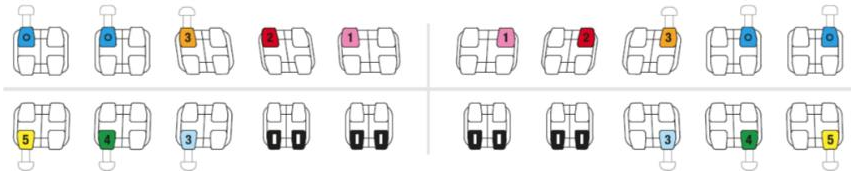

医療機器認証番号: 221AKBZX00003600
販売名: フォレストアデント スプリント II ブラケット
一般的名称: 歯列矯正用アタッチメント
管理医療機器

単品価格 (1pk/10個入り) → セール価格
1症例セット価格 (上下5-5) → セール価格
5症例セット価格 (上下5-5) → セール価格

ALL
25% OFF

*ニッケルの含有量は0.3%以下となっています。

Forestadent Buccal Tubes

チューリップ バッカルチューブ

チューリップ バッカルチューブは非常にフラットなデザインを持ち、チューブの入り口はチューリップ型に開いた形になっており、アーチワイヤーの挿入を迅速に容易に行うことが可能です。



医療機器認証番号: 221AKBZX00015000
販売名: フォレストアデント バッカルチューブ
一般的名称: 歯列矯正用チューブ
管理医療機器

ラージベース 価格 (1pk/10個入り) → セール価格
ビックフットベース 価格 (1pk/10個入り) → セール価格

ALL
25% OFF

	tooth	Torque	Ang.	Offset	Slot	ラージベース		"ビックフット"ベース	
						右 注文番号	左	右 注文番号	左
	6 6 7 7	-14	-	10	.018	743T0744	742T0744	743B0744	742B0744
					.022	743T0742	742T0742	743B0742	742B0742
	6 6	-20	-	0	.018	743T1714	742T1714	743B1714	742B1714
					.022	743T1712	742T1712	743B1712	742B1712
	7 7	-10	-	0	.018	742T0724	743T0724		
					.022	742T0722	743T0722		

McLaughlin - Bennett 5.0

コンフォートライン 3D バッカルチューブ

ALL 25% OFF

Ni-Free*

価格 (1pk/10個入り) → セール価格

	tooth	Torque	Ang.	Offset	Slot	インデントなし		インデント付	
						右	左	右	左
	76 67	-14	-	12	.018	728M0804	727M0804	728K0804	727K0804
					.022	728M0802	727M0802	728K0802	727K0802
	6 6	-20	-	0	.018	728M1714	727M1714	728K1714	727K1714
					.022	728M1712	727M1712	728K1712	727K1712
	7 7	-10	-	0	.018	728M1804	727M1804	728K1804	727K1804
					.022	728M1802	727M1802	728K1802	727K1802

医療機器認証番号: 221AKBZX00015000
販売名: フォレストアデント バッカルチューブ
一般的名称: 歯列矯正用チューブ
管理医療機器

コンフォートライン 3D ミニ バッカルチューブ

Ni-Free*

価格 (1pk/10個入り) → セール価格

	tooth	Torque	Ang.	Offset	Slot	右	左
	7 7	-14	-	4	.018	728-0814	727-0814
					.022	728-0812	727-0812
	7 7	-10	-	0	.018	728-1814	727-1814
					.022	728-1812	727-1812

ALL 25% OFF

医療機器認証番号: 221AKBZX00015000
販売名: フォレストアデント ミニバッカルチューブ
一般的名称: 歯列矯正用チューブ
管理医療機器

*. ニッケルの含有量は0.3%以下となっています。

McLaughlin Bennett 5.0 – Ni-Ti & SS ArchWires

ニッケルチタン & SS アーチ ワイヤ



医療機器認証番号: 221AKBZX00033000
販売名: フォレストアデント ニッケルチタン ワイヤ
一般的名称: 歯列矯正用ワイヤ
管理医療機器

医療機器認証番号: 230AKBZX00022000
販売名: フォレストアデント SS アーチワイヤ
一般的名称: 歯列矯正用ワイヤ
管理医療機器

HA NiTi ワイヤ 価格 (1pk/10本入り) → セール価格
SS ワイヤ 価格 (1pk/10本入り) → セール価格
HT SS ワイヤ 価格 (1pk/10本入り) → セール価格

ALL 25% OFF

アーチワイヤ	プロファイル	サイズ inch	Tapered-form		Ovoid-form		Square-form	
			注文番号		注文番号		注文番号	
			上顎	下顎	上顎	下顎	上顎	下顎
Nickel Titanium – Heat Activated ヒートアクティブテッド ニッケルチタン ワイヤ	●	.014	208H0835	208H0935	208H1835	208H1935	208H2835	208H2935
		.016	208H0840	208H0940	208H1840	208H1940	208H2840	208H2940
	■	.016 x .022	208H2040		208H3040	208H3140	208H4040	208H4140
		.017 x .025	208H2044		208H3044	208H3144	208H4044	208H4144
		.019 x .025	208H2048	208H2148	208H3048	208H3148	208H4048	208H4148
Stainless Steel ステンレススチールワイヤ	●	.014	202-0835	202-0935	202-1835	202-1935	202-2835	202-2935
		.016	202-0840	202-0940	202-1840	202-1940	202-2840	202-2940
SS Heat Treated ステンレススチール ヒートトリートド ワイヤ	●	.018	202H0845	202H0945	202H1845	202H1945	202H2845	202H2945
		.020	202H0850	202H0950	202H1850	202H1950	202H2850	202H2950
	■	.019 x .025	202H2048	202H2148	202H3048	202H3148	202H4048	202H4148

Forestadent Self-ligation Brackets

TruKlear®-Brackets トウルークリアー オール セラミック セルフライゲーション ブラケット

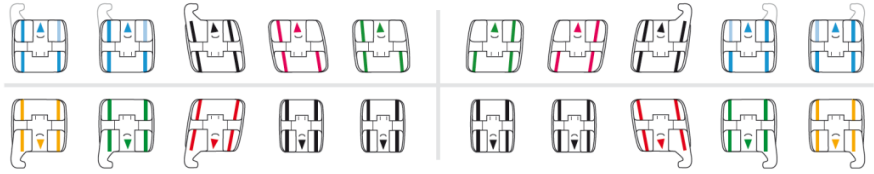

Roth System**, McLaughlin/Bennett/Trevisi-System**

単品価格 (1pk/10個入り)	→	セール価格
1症例セット価格 (上下5-5)	→	セール価格
3症例セット価格 (上下5-5)	→	セール価格

ALL 10% OFF

医療機器認証番号: 226AKBZX00113000
販売名: フォレストアデント トウルークリアー ブラケット
一般的名称: 歯列矯正用アタッチメント
管理医療機器

Quicklear® III -Brackets
クイッククリアー III セラミック セルフライゲーション ブラケット

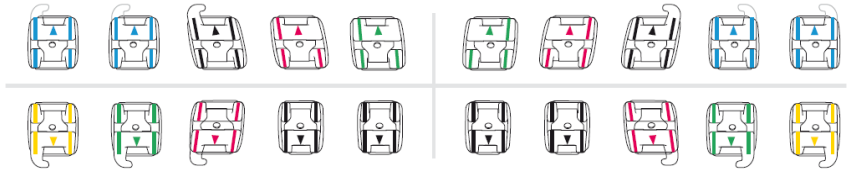

FACE Evolution System, Roth System**, McLaughlin/Bennett/Trevisi-System**

単品価格	→	セール価格
1症例セット価格 (上下5-5)	→	セール価格
3症例セット価格 (上下5-5)	→	セール価格

ALL 20% OFF

医療機器認証番号: 221AKBZX00115000
販売名: フォレストアデント クイッククリアー III ブラケット
一般的名称: 歯列矯正用アタッチメント
管理医療機器

The 5th Generation
of BioQuick Bracket



Bio-Quick® Brackets
バイオクイック メタル セルフライゲーション ブラケット

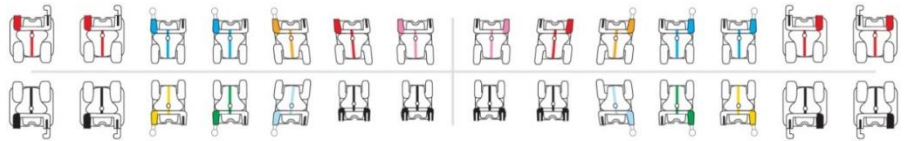

Trevisi System, FACE Evolution System, Roth System**, McLaughlin/Bennett/Trevisi-System**

単品価格 (1pk/10個入り)	→	セール価格
1症例セット価格 (上下5-5)	→	セール価格
5症例セット価格 (上下5-5)	→	セール価格

ALL 25% OFF

医療機器認証番号: 221AKBZX00114000
販売名: フォレストアデント バイオクイック ブラケット
一般的名称: 歯列矯正用アタッチメント
管理医療機器



Quick® molar-Brackets
6番/7番用 クイック モラー セルフライゲーション ブラケット (ダイレクト ボンディング ベース)

単品価格 (1pk/10個入り)	→	セール価格
------------------	---	-------

クイックモラーはインターアクティブ タイプ、又はフルパッシブ タイプからご選択いただけます。

医療機器認証番号: 221AKBZX00114000
販売名: フォレストアデント クイック モラー ブラケット
一般的名称: 歯列矯正用アタッチメント
管理医療機器

**The FORESTADENT version of these prescriptions are not claimed to be a duplication of any other, nor does Forestadent imply that it is endorsed in any way by the doctor.

Forestadent Metal Brackets

Micro Sprint® -Brackets

マイクロスプリントブラケット

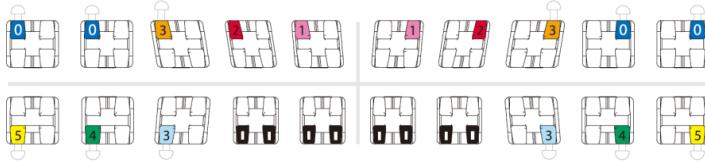

Roth System**, McLaughlin/Bennett/Trevisi-System**

- 単品価格 (1pk/10個入り) → セール価格
- 1症例セット価格 (上下5-5) → セール価格
- 5症例セット価格 (上下5-5) → セール価格

ALL 25% OFF

医療機器認証番号: 221AKBZX00038000
販売名: フォレストアデント スプリント ブラケット
一般的名称: 歯列矯正用アタッチメント
管理医療機器

*ニッケルの含有量は0.3%以下となっています。

Mini Sprint® II -Brackets

ミニスプリントIIブラケット

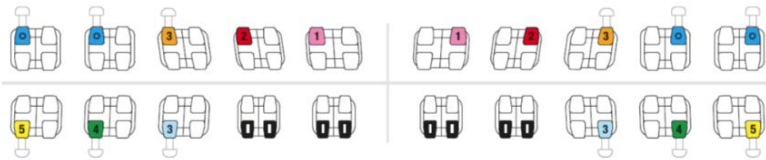

McLaughlin-Bennett 5.0 System, FACE Evolution II System

- 単品価格 (1pk/10個入り) → セール価格
- 1症例セット価格 (上下5-5) → セール価格
- 5症例セット価格 (上下5-5) → セール価格

ALL 25% OFF

医療機器認証番号: 221AKBZX00036000
販売名: フォレストアデント ミニスプリントII ブラケット
一般的名称: 歯列矯正用アタッチメント
管理医療機器

*ニッケルの含有量は0.3%以下となっています。

Forestadent 2D Lingual Brackets

2D Lingual Bracket フォレストアデント 2D リンガル ブラケット

2Dリンガル ブラケットには通常のブラケットにある角型のスロットはありません。
2つのセルフライゲーション クリップがワイヤーを保持します。

ALL 20% OFF
さらに5パック以上で 25% OFF



医療機器認証番号: 221AKBZX00048000
販売名: フォレストアデント リンガル ブラケット
一般的名称: 歯列矯正用アタッチメント
管理医療機器

(例) 標準価格 (1pk/10個入り) の場合

→ セール価格 → さらに5PK以上購入で



(1pk/10個入)

Light Curing Unit and Vericom Bonding System

1秒
照射モード



ハイパワーLED光重合器
フラッシュマックス P3

注文番号
DT-FMP3

Technical specification

AC/DCパワーサプライ	入力: 100-240V AC50 / 60Hz 出力: 5V DC 1.0A
バッテリー	電圧: 3.2V 電流容量: 1,200mAh タイプ: LiFePO4
充電時間	約2時間(空の状態から)
バッテリー使用時間	約200秒
連続照射時間	3秒モード x 30回
LEDワット数	15W
出力	4,000 - 6,000 mw/cm ²
波長	460 nm ± 20
ハンドピース重量	120.7g

キャンペーン価格
お問い合わせください!

A ボタン (3秒照射) B ボタン (1秒照射)



- 治療に合わせて3種類の照射モードを設定できます。
- 容易で確実な照射を実現する両面スイッチを採用。
- モード設定によってライトの色が変わり、現在設定されている照射モードを確認することができます。

● → ● → ●
緑: 1回照射モード
黄: 2回照射モード
赤: 連続モード

製造販売元: 有限会社 Dental Technica
医療機器製造販売届出番号: 27B1X00130000007
販売名: 可視光線照射器 FlashMax P3
一般的名称: 歯科重合用光照射器
一般医療機器

矯正歯科ボンディングシステム
光照射器 + 接着材 + エッチング材 組み合わせ特価

組み合わせ
キャンペーン価格
お問い合わせください!

ハイパワーLED光重合器
フラッシュマックス P3



U-ボンド オース キット
(Color Change)

U-ボンド オース 4g x 2ea
U-ボンド プライマー 6ml 1ea
ブラシホルダー 1本
ブラシ 50個



V-エッチ シリンジパック
1.2 ml x 4ea



U-Bond Ortho
Light-cured Orthodontic Adhesive

U-ボンド オース
矯正用光重合型接着材

All
20% OFF



U-ボンド オース キット (Color Change)
U-ボンド オース キット (Clear)
U-ボンド オース 4g x 2ea
U-ボンド プライマー 6ml 1ea
ブラシホルダー 1本
ブラシ 50個

標準価格: (Color Change)
→ セール特価
標準価格: (Clear)
→ セール特価



U-ボンド オース (補充)
(Color Change)
U-ボンド オース (補充)
(Clear)
U-ボンド オース 4g x 1ea

標準価格: (Color Change)
→ セール特価
標準価格: (Clear)
→ セール特価



U-ボンド プライマー
U-ボンド プライマー
6ml 1ea

標準価格:
→ セール特価



V-エッチ シリンジパック
1.2 ml x 4ea

標準価格:
→ セール特価

V-エッチ パルクパック
30 ml 1ea

標準価格:
→ セール特価

医療機器認証番号: 303AKBZX00059000
販売名: U-ボンド オース キット
一般的名称: 高分子系ブラケット接着材及び歯面調整材
管理医療機器

医療機器認証番号: 303AKBZX00050000
販売名: U-ボンド オース
一般的名称: 高分子系ブラケット接着材及び歯面調整材
管理医療機器

医療機器認証番号: 303AKBZX00051000
販売名: U-ボンド プライマー
一般的名称: 高分子系ブラケット接着材及び歯面調整材
管理医療機器

医療機器認証番号: 303AKBZX00052000
販売名: V-エッチ
一般的名称: 歯利用エッチング材
管理医療機器



Forestadent Cortical Anchorage

矯正用アンカースクリュー
フォレストアデント オーソージー ピン システム

OrthoEasy® Pins

Orthodontic implants for skeletal anchorage needs.



医療機器承認番号: 23000BZX00222000
販売名: オーソージー ピン
一般的名称: 歯科矯正用アンカースクリュー
高度管理医療機器



Made in Germany

ALL
20% OFF

単品価格 (1pk/5本入り)

→ セール価格

注文番号		入数
1101A2306	 <p>ローズ 6 mm</p> <p>6 x 1.7 mm Slot .022"</p>	5
1101A2308	 <p>ピンク 8 mm</p> <p>8 x 1.7 mm Slot .022"</p>	5
1101A2310	 <p>ゴールド 10 mm</p> <p>10 x 1.7 mm Slot .022"</p>	5

医療機器承認番号: 23000BZX00222000
販売名: オーソージー ピン
一般的名称: 歯科矯正用アンカースクリュー
高度管理医療機器

届出番号: 13B1X10233F00026
販売名: オーソージー ドライバー
一般的名称: 手術用ネジ回し
一般医療機器





□ オーソージー ピン システムをご使用前には、必ず製品に添付の「添付文書」と「取扱い説明書」をよくお読みのうえ、正しくご使用くださいますようお願いいたします。また、「取扱い説明書」は大切に保管してください。

□ オーソージー ピン システムは、常にFORESTADENT社純正の専用の器材及び付属品と合わせて使用ください。これらの製品は互いに適合するよう開発製造されています。他社製品と合わせて使用することは不測のリスクを招きかねないためお勧めできません。

□ オーソージー ピン システムは、高度管理医療機器に指定された製品です。初回ご購入時に医療施設名、ご使用者などの登録させていただきますのでご了承ください。

ALL
15% OFF

オーソージーピンシステム アクセサリー

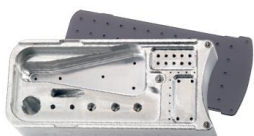
注文番号		入数
1199-0006	 <p>オーソージーブレード 10 mm ショート</p>	1
1199-0015	 <p>オーソージーブレード 45 mm ロング</p>	1
1199-0007	 <p>オーソージー アングル ハンドピース ブレード 5 mm</p>	1
1199-0008	 <p>オーソージー アングル ハンドピース ブレード 10 mm</p>	1
1199-0002	 <p>オーソージー ハンドル ドライバー</p>	1
1199-0000	 <p>オーソージーラック</p> <p>* オーソージーピン、インスツルメント等は付属しません。 オーソージーピン専用となります。</p>	1

Orthodontic Aesthetic Wire

ORTHOWHITE WIRE

ダニー オーツホワイト ワイヤー

革新的なハイブリッド コーティングを採用

新しいダニー オーツホワイトワイヤーは先端技術を使用して耐摩耗性を向上させた独自の技術を採用した新しい歯列矯正用審美ワイヤーです。

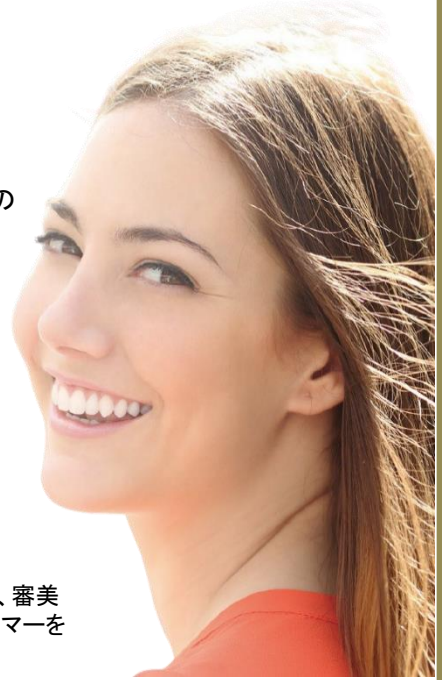

ダニー オーツホワイト ワイヤーは、歯列矯正用審美ワイヤーに求められる、生体適合性、耐久性、審美性、低摩擦を実現するため、内層にシルバー(Ag)とジルコニウム(Zr)、そして外層にはバイオポリマーを使用。これらを高いレベルで融合させた新しい審美ワイヤーです。

医療機器認証番号: 305AKBZX00007000
販売名: ダニー オーツホワイト ニッケルチタン ワイヤー
一般的名称: 歯列矯正用ワイヤー
管理医療機器

医療機器認証番号: 305AKBZX00008000
販売名: ダニー オーツホワイト ステンレススチール ワイヤー
一般的名称: 歯列矯正用ワイヤー
管理医療機器

標準価格 (1pk/10本入り)

→ セール価格

さらに6pkご購入で → セール価格

ALL
25% OFF

さらに6PK以上で
30% OFF

	上顎用	注文番号	下顎用	注文番号
NiTi Round	.012	DCW-NNSU-0012	.012	DCW-NNSL-0012
	.014	DCW-NNSU-0014	.014	DCW-NNSL-0014
	.016	DCW-NNSU-0016	.016	DCW-NNSL-0016
	.018	DCW-NNSU-0018	.018	DCW-NNSL-0018
	.020	DCW-NNSU-0020	.020	DCW-NNSL-0020
NiTi Rectangular	.016 x .016	DCW-NNSU-1616	.016 x .016	DCW-NNSL-1616
	.016 x .022	DCW-NNSU-1622	.016 x .022	DCW-NNSL-1622
	.017 x .025	DCW-NNSU-1725	.017 x .025	DCW-NNSL-1725
	.018 x .025	DCW-NNSU-1825	.018 x .025	DCW-NNSL-1825
	.019 x .025	DCW-NNSU-1925	.019 x .025	DCW-NNSL-1925
SS Round	.012	DCW-SNU-0012	.012	DCW-SNL-0012
	.014	DCW-SNU-0014	.014	DCW-SNL-0014
	.016	DCW-SNU-0016	.016	DCW-SNL-0016
	.018	DCW-SNU-0018	.018	DCW-SNL-0018
	.020	DCW-SNU-0020	.020	DCW-SNL-0020
SS Rectangular	.016 x .016	DCW-SNU-1616	.016 x .016	DCW-SNL-1616
	.016 x .022	DCW-SNU-1622	.016 x .022	DCW-SNL-1622
	.017 x .025	DCW-SNU-1725	.017 x .025	DCW-SNL-1725
	.018 x .025	DCW-SNU-1825	.018 x .025	DCW-SNL-1825
	.019 x .025	DCW-SNU-1925	.019 x .025	DCW-SNL-1925

Orthodontic Appliances

ORTHOCtain

医療機器認証番号: 303AKBZX00109000
販売名: オーソ ティン
一般的名称: 歯列矯正用咬合誘導装置
管理医療機器

歯列矯正用咬合誘導装置 **オーソ ティン**

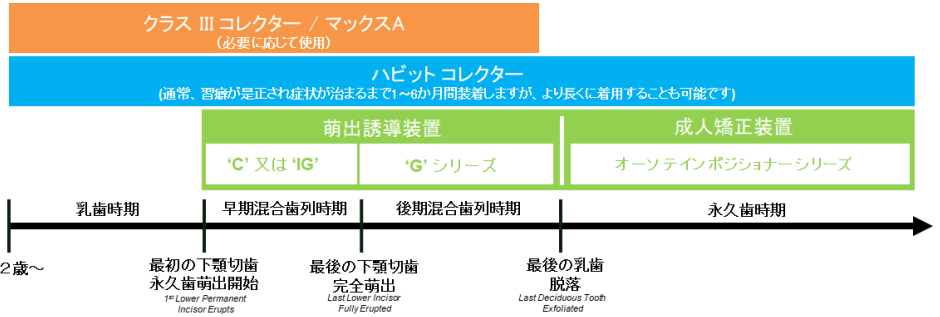

習癖是正装置

Age: 2-4, 4-6, 5-8, 6-12 or older

ALL 15% OFF
さらに5個以上で 20% OFF

Soft Type

Habit Corrector®

ハビット コレクター

標準価格 (1個) → セール価格 → セール価格



ハビット コレクター 幼児用

1つのバリエーションの幼児用習癖是正装置 (2~4歳前後の患者向け)

ハビット コレクター キッズ

小児用ハビット コレクターには4つのバリエーションがあります (4~6歳前後の患者の場合で、乳歯列、第1大臼歯が存在しないケース)



ハビット コレクター キッズ+

新たに加わった5歳から8歳の子供向けのハビット コレクター

ハビット コレクター ユース

学童期用ハビット コレクターには4つのバリエーションがあります (7~11歳前後の患者の場合で、混合歯列、第1大臼歯が存在するケース)



ハビット コレクター アダルト & アダルト スレンダーライズ

ハビット コレクターには2つのバリエーションがあります。フランジが高く、より細身のデザインとなった成人用スレンダーライズが新たに加わりました。

製品番号	適用年齢	Height (mm)	Width (mm)	Length (mm)
OT-HCCT40AT	幼児用 (適用年齢 2 - 4)	21.0	50.8	35.3
OT-HCCP40-B	小児用 (適用年齢 4 - 6)	24.4	55.0	37.9
OT-HCCP40-BP	小児用 (適用年齢 4 - 6)	24.4	55.0	37.9
OT-HCCP40-BT	小児用 (適用年齢 4 - 6)	24.4	55.0	37.9
OT-HCCP40-BPT	小児用 (適用年齢 4 - 6)	24.4	55.0	37.9
OT-HCCSK40AN	小児用 (適用年齢 5 - 8)	27.4	57.4	46.3
OT-HCCSK40AP	小児用 (適用年齢 5 - 8)	27.4	57.4	46.3
OT-HCCY40-B	学童期用 (適用年齢 7 - 11)	25.8	58.9	46.6
OT-HCCY40-BP	学童期用 (適用年齢 7 - 11)	25.8	58.9	46.6
OT-HCCY40-BT	学童期用 (適用年齢 7 - 11)	25.8	58.9	46.6
OT-HCCY40-BPT	学童期用 (適用年齢 7 - 11)	25.8	58.9	46.6
OT-HCCA40AN	成人用 (適用年齢 12以上)	25.9	58.2	50.3
OT-HCCA40BP	成人用 (適用年齢 12以上)	25.9	58.2	50.3
OT-HCCSA40AN	成人用 (適用年齢 12以上)	30.6	59.8	50.4
OT-HCCSA40BP	成人用 (適用年齢 12以上)	30.6	59.8	50.4

Orthodontic Appliances

ORTHOTAIN

医療機器認証番号:303AKBZX00109000
販売名:オーソ ティン
一般的名称:歯列矯正用咬合誘導装置
管理医療機器

ALL
15% OFF

さらに5個以上で
20% OFF

成長抑制装置

Age : 2-6 or 6-12



Soft Type

Max A® マックス A

乳歯又は初期の混合歯列期において、前歯部の是正と臼歯部のクロスバイトの是正に効果的な装置です。2種類のサイズから選択できます。

製品番号	規格
OT-MAXA40A	マックスA サイズ 2-6
OT-YMAXA40A	マックスA サイズ 6-12

製品番号	規格
OT-CLASSⅢ40A	クラスⅢコレクター サイズ 2-6
OT-YCLASSⅢ40A	クラスⅢコレクター サイズ 6-12

標準価格 (1個) → セール価格 → セール価格



Soft Type

Class III Corrector® クラスⅢ コレクター

仮性クラスⅢを是正し、骨格性クラスⅢの悪化を最小限に抑えるように設計された装置。2種類のサイズから選択できます。

ALL
15% OFF

さらに5個以上で
20% OFF

標準価格 (1個) → セール価格 → セール価格

萌出誘導装置

Age : 4-6



Hard Type

Nite-Guide® ('C' Series) ナイトガイド ('C' シリーズ)

下顎の切歯を誘導し、過蓋咬合を防ぎ、乳歯および早期の混合歯列のオーバージェットを是正するために使用される萌出誘導装置 (EGA) です。多くのサイズから選択できます。

製品番号	規格	下顎切歯部(乳歯または永久歯)	上顎切歯部(乳歯または永久歯)	下顎6前歯部(永久歯)
OT-10C1400E	C サイズ 1	18.9 - 19.6 mm	24.9 - 26.0 mm	22.6 mm
OT-15C1400E	C サイズ 1.5	19.7 - 20.4 mm	26.1 - 27.2 mm	23.2 mm
OT-20C1400E	C サイズ 2	20.5 - 21.1 mm	27.3 - 28.3 mm	23.7 mm
OT-25C1400E	C サイズ 2.5	21.2 - 21.9 mm	28.4 - 29.5 mm	24.3 mm
OT-30C1400E	C サイズ 3	22.0 - 22.7 mm	29.6 - 30.7 mm	24.9 mm
OT-35C1400E	C サイズ 3.5	22.8 - 23.5 mm	30.8 - 31.9 mm	25.4 mm
OT-40C1400E	C サイズ 4	23.6 - 24.3 mm	32.0 - 33.1 mm	26.0 mm
OT-45C1400E	C サイズ 4.5	24.4 - 25.0 mm	33.2 - 34.2 mm	26.6 mm
OT-50C1400E	C サイズ 5	25.1 - 25.8 mm	34.3 - 35.4 mm	27.2 mm
OT-55C1400E	C サイズ 5.5	25.9 - 26.6 mm	35.5 - 36.6 mm	27.7 mm
OT-60C1400E	C サイズ 6	26.7 - 27.4 mm	36.7 - 37.8 mm	28.3 mm

Age : 6-12



Soft Type

Interim-G® ('IG' Series) インテリム・G ('IG' シリーズ)

この装置は矯正歯科治療のフェーズⅠとフェーズⅡの間の理想的な保定装置としても機能し、永久臼歯が存在する場合にナイトガイドとして使用されます。多くのサイズから選択できます。

製品番号	規格	下顎切歯部(乳歯または永久歯)	上顎切歯部(乳歯または永久歯)	上顎6前歯部(永久歯)
OT-20I1600BC	IG サイズ 2	20.5 - 21.1 mm	27.3 - 28.3 mm	42.5 - 43.9 mm
OT-25I1600BC	IG サイズ 2.5	21.2 - 21.9 mm	28.4 - 29.5 mm	44.0 - 45.4 mm
OT-30I1600BC	IG サイズ 3	22.0 - 22.7 mm	29.6 - 30.7 mm	45.5 - 46.9 mm
OT-35I1600BC	IG サイズ 3.5	22.8 - 23.5 mm	30.8 - 31.9 mm	47.0 - 48.4 mm
OT-40I1600BC	IG サイズ 4	23.6 - 24.3 mm	32.0 - 33.1 mm	48.5 - 49.9 mm
OT-45I1600BC	IG サイズ 4.5	24.4 - 25.0 mm	33.2 - 34.2 mm	50.0 - 51.4 mm
OT-50I1600BC	IG サイズ 5	25.1 - 25.8 mm	34.3 - 35.4 mm	51.5 - 52.9 mm
OT-55I1600BC	IG サイズ 5.5	25.9 - 26.6 mm	35.5 - 36.6 mm	53.0 - 54.4 mm
OT-60I1600BC	IG サイズ 6	26.7 - 27.4 mm	36.7 - 37.8 mm	54.5 - 55.9 mm
OT-65I1600BC	IG サイズ 6.5	27.5 - 28.2 mm	37.9 - 39 mm	56.0 - 57.4 mm
OT-70I1600BC	IG サイズ 7	28.3 mm over	39.1 mm over	57.5 mm over

Age : 8-12



Hard Type

Occlus-o-Guide® ('G' Series)

オクルーズ・オー・ガイド ('G' シリーズ)

混合歯列期のために特別に設計されており、重度のオーバーバイト、オーバージェット、叢生およびスペースを是正します。多くのサイズから選択できます。

製品番号	規格	下顎切歯部(乳歯または永久歯)	上顎切歯部(乳歯または永久歯)	上顎6前歯部(永久歯)
OT-10G1200	G サイズ 1	18.9 - 19.6 mm	24.9 - 26.0 mm	39.5 - 40.9 mm
OT-15G1200	G サイズ 1.5	19.7 - 20.4 mm	26.1 - 27.2 mm	41.0 - 42.4 mm
OT-20G1200	G サイズ 2	20.5 - 21.1 mm	27.3 - 28.3 mm	42.5 - 43.9 mm
OT-25G1200	G サイズ 2.5	21.2 - 21.9 mm	28.4 - 29.5 mm	44.0 - 45.4 mm
OT-30G1200	G サイズ 3	22.0 - 22.7 mm	29.6 - 30.7 mm	45.5 - 46.9 mm
OT-35G1200	G サイズ 3.5	22.8 - 23.5 mm	30.8 - 31.9 mm	47.0 - 48.4 mm
OT-40G1200	G サイズ 4	23.6 - 24.3 mm	32.0 - 33.1 mm	48.5 - 49.9 mm
OT-45G1200	G サイズ 4.5	24.4 - 25.0 mm	33.2 - 34.2 mm	50.0 - 51.4 mm
OT-50G1200	G サイズ 5	25.1 - 25.8 mm	34.3 - 35.4 mm	51.5 - 52.9 mm
OT-55G1200	G サイズ 5.5	25.9 - 26.6 mm	35.5 - 36.6 mm	53.0 - 54.4 mm
OT-60G1200	G サイズ 6	26.7 - 27.4 mm	36.7 - 37.8 mm	54.5 - 55.9 mm
OT-65G1200	G サイズ 6.5	27.5 - 28.2 mm	37.9 - 39 mm	56.0 - 57.4 mm
OT-70G1200	G サイズ 7	28.3 mm over	39.1 mm over	57.5 mm over

Orthodontic Appliances

ORTHO-Tain

医療機器認証番号: 303AKBZX00109000
販売名: オーソ テイン
一般的名称: 歯列矯正用咬合誘導装置
管理医療機器

ALL
15% OFF

さらに5個以上で
20% OFF

成人矯正装置

Age: 12- Over

標準価格 (1個) → セール価格 → セール価格

Ortho-Tain® Positioner
オーソ テイン ポジショナー



Hard Type

- 'N' 非抜歯用
- 'U' 上顎小臼歯抜歯用
- 'X' 上下顎小臼歯抜歯用

'N'、'U'、および'X' シリーズの装置により、以下の是正が行えます。

- 叢生の改善
- スペースクロージング
- オーバージェット、オーバーバイトの是正
- TMJ問題の効果的な是正
- 理想的なクラスⅠ咬合のための設計
- ブラケット撤去後すぐに保定可能
- 器具を紛失してもラポ作業なしですぐに交換可能

最適な結果を得るために多くの成形済サイズが利用可能です。

製品番号	規格	抜歯	上顎6前歯部(永久歯)
OT-10N4200NT	NT Non-Ex. サイズ 1	非抜歯	39.5 - 40.9 mm
OT-15N4200NT	NT Non-Ex. サイズ 1.5	非抜歯	41.0 - 42.4 mm
OT-20N4200NT	NT Non-Ex. サイズ 2	非抜歯	42.5 - 43.9 mm
OT-25N4200NT	NT Non-Ex. サイズ 2.5	非抜歯	44.0 - 45.4 mm
OT-30N4200NT	NT Non-Ex. サイズ 3	非抜歯	45.5 - 46.9 mm
OT-35N4200NT	NT Non-Ex. サイズ 3.5	非抜歯	47.0 - 48.4 mm
OT-40N4200NT	NT Non-Ex. サイズ 4	非抜歯	48.5 - 49.9 mm
OT-45N4200NT	NT Non-Ex. サイズ 4.5	非抜歯	50.0 - 51.4 mm
OT-50N4200NT	NT Non-Ex. サイズ 5	非抜歯	51.5 - 52.9 mm
OT-55N4200NT	NT Non-Ex. サイズ 5.5	非抜歯	53.0 - 54.4 mm
OT-60N4200NT	NT Non-Ex. サイズ 6	非抜歯	54.5 - 55.9 mm
OT-65N4200NT	NT Non-Ex. サイズ 6.5	非抜歯	56.0 - 57.4 mm
OT-70N4200NT	NT Non-Ex. サイズ 7	非抜歯	57.5 mm over

製品番号	規格	抜歯	上顎6前歯部(永久歯)
OT-20U4200UT	UT U bic.-Ex. サイズ 2	上顎小臼歯	42.5 - 43.9 mm
OT-25U4200UT	UT U bic.-Ex. サイズ 2.5	上顎小臼歯	44.0 - 45.4 mm
OT-30U4200UT	UT U bic.-Ex. サイズ 3	上顎小臼歯	45.5 - 46.9 mm
OT-35U4200UT	UT U bic.-Ex. サイズ 3.5	上顎小臼歯	47.0 - 48.4 mm
OT-40U4200UT	UT U bic.-Ex. サイズ 4	上顎小臼歯	48.5 - 49.9 mm
OT-45U4200UT	UT U bic.-Ex. サイズ 4.5	上顎小臼歯	50.0 - 51.4 mm
OT-50U4200UT	UT U bic.-Ex. サイズ 5	上顎小臼歯	51.5 - 52.9 mm
OT-55U4200UT	UT U bic.-Ex. サイズ 5.5	上顎小臼歯	53.0 - 54.4 mm
OT-60U4200UT	UT U bic.-Ex. サイズ 6	上顎小臼歯	54.5 mm over

製品番号	規格	抜歯	上顎6前歯部(永久歯)
OT-10X4200XT	XT U/L bic.-EX. サイズ 1	上下顎小臼歯	45.5 - 46.9 mm
OT-15X4200XT	XT U/L bic.-EX. サイズ 1.5	上下顎小臼歯	47.0 - 48.4 mm
OT-20X4200XT	XT U/L bic.-EX. サイズ 2	上下顎小臼歯	48.5 - 49.9 mm
OT-25X4200XT	XT U/L bic.-EX. サイズ 2.5	上下顎小臼歯	50.0 - 51.4 mm
OT-30X4200XT	XT U/L bic.-EX. サイズ 3	上下顎小臼歯	51.5 - 52.9 mm
OT-35X4200XT	XT U/L bic.-EX. サイズ 3.5	上下顎小臼歯	53.0 - 54.4 mm
OT-40X4200XT	XT U/L bic.-EX. サイズ 4	上下顎小臼歯	54.5 - 55.9 mm
OT-45X4200XT	XT U/L bic.-EX. サイズ 4.5	上下顎小臼歯	56.0 - 57.4 mm
OT-50X4200XT	XT U/L bic.-EX. サイズ 5	上下顎小臼歯	57.5 - 58.9 mm
OT-55X4200XT	XT U/L bic.-EX. サイズ 5.5	上下顎小臼歯	59.0 - 60.4 mm
OT-60X4200XT	XT U/L bic.-EX. サイズ 6	上下顎小臼歯	60.5 mm over

Ruler
メジャールーラー

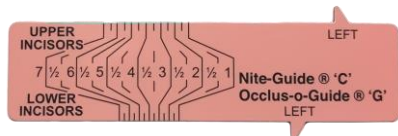

ナイトガイド、インテリム・G
オクルーズ・オー・ガイド用
メジャールーラー ピンク

ALL
15% OFF

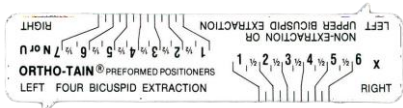

オーソ テイン ポジショナー用
メジャールーラー ホワイト

Animal Boxes
アニマル ボックス

オーソ テインの装置が一つずつ入る収納ボックスです。

製品番号
OT-AB-01

Car

製品番号
OT-AB-02

Monkey

製品番号
OT-AB-03

Alligator

製品番号
OT-AB-04

Dog

製品番号
OT-AB-05

Cat

製品番号 OT-AB-06

Forestadent Expansion Screws

医療機器認証番号: 221AKBZX00039000
 販売名: フォレストアデント スクリュー
 一般的名称: 歯列矯正用アタッチメント
 管理医療機器

Memory Expansion Screw

フォレストアデント メモリー エクスパンションスクリュー

フォレストアデントのメモリー エクスパンション スクリューは、超弾性スプリングをスクリュー本体に組み入れています。そのため常に持続的で安定した矯正力を生み出し、临床上多くの利点と効果が期待できます。これはフォレストアデントだけがご提供できるテクノロジーです。

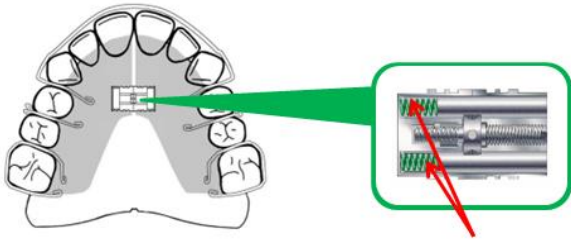

超弾性コイルスプリングが組み込まれた本体内部

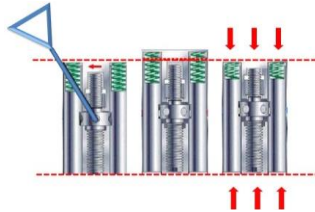

メモリースクリューの機能を動画で確認できます。

	拡大量	サイズ	入数	注文番号	標準価格	セール価格
 <p>メモリー ユニバーサル エクスパンション スクリュー 上下顎用 Force: 約500g</p>	5mm 0.7		10	100M2015		
 <p>メモリー エクスパンダー タイプ "N" Force: 約 8N (800g)</p>	10 mm 0.8		5	167M1529		
 <p>メモリー アナトミカル エクスパンダー タイプ "S" Force: 約 5N (500g)</p>	8mm 0.7		5	A167M1326		
 <p>メモリー 3-ディメンション エクスパンション スクリュー Bertoni Force: 約500g</p>	3 mm		5	165M1413		
 <p>メモリー バイト ジャンピング アプライアンス (BJA) 上顎用 本体に組み込まれた超弾性スプリングによって、従来品と比較してより効果的な側方拡大を実現します。 Force: 約500g</p>	5mm 0.7		5	169M1343		
 <p>メモリー バイト ジャンピング アプライアンス (BJA) 下顎用 傾斜角調整のためのホルダーマウントが付属します。 Force: 約500g</p>	5mm 0.7		5	100M2016		

Forestadent Expansion Screws

医療機器認証番号: 221AKBZX00039000
販売名: フォレストアドेंट スクリュー
一般的名称: 歯列矯正用アタッチメント
管理医療機器

Universal expansion screws

ユニバーサル エクスパンション スクリュー











	拡大量	サイズ	入数	注文番号	標準価格	セール価格
 ユニバーサル エクスパンション スクリュー 上顎/下顎用側方拡大	7mm 0.8		10	100-2000		
 Ni-Free ユニバーサル エクスパンション スクリュー チタン製 上顎/下顎用側方拡大	7mm 0.8		10	100T2000		
 ユニバーサル エクスパンション スクリュー スモール 上顎/下顎用側方拡大、及びセクター用	5mm 0.7		10	130-2000		
 エクスパンション スクリュー 上顎用側方拡大、及びアクチベーター用	7mm 0.8		10	150-2000		
 エクスパンション スクリュー ラージ 上顎用側方拡大用	11mm 0.8		10	150-2011		

ALL 25% OFF
さらに5パック以上で 30% OFF*

Skeletal sector screws

スケルタル セクター スクリュー





* 10個入り対象となります。

	拡大量	サイズ	入数	注文番号	標準価格	セール価格
 スケルタル セクター スクリュー ストレート	5mm 0.35		10	134-1315		
 スケルタル セクター スクリュー アングル	5mm 0.35		10	134-1316		
 スケルタル セクター スクリュー アングル	5mm 0.35		10	134-1314		
 スケルタル セクター スクリュー ショートバージョン	3mm 0.35		10	134-1014		
 スケルタル セクター スクリュー ショートバージョン	3mm 0.35		10	134-1016		

ALL 25% OFF
さらに5パック以上で 30% OFF*

Fan-type screws

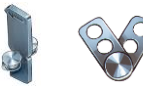
ファンタイプ スクリュー、 ボータップ スクリュー

	拡大量	サイズ	入数	注文番号	標準価格	セール価格
 ファンタイプ エクスパンション スクリュー	8mm 0.7		10	105-1310		
 ファンタイプ エクスパンション スクリュー セパレート	8mm 0.8		10	105-1320		
 ボータップ エクスパンション スクリュー(下顎用)	5mm 0.8		10	106-2020		

ALL 25% OFF
さらに5パック以上で 30% OFF*

Forestadent Expansion Screws

Snap Lock Expander

医療機器認証番号: 221AKBZX00039000
販売名: フォレストアデント スクリュー
一般的名称: 歯列矯正用アタッチメント
管理医療機器

フォレストアデント スナップ-ロック エクspander

1/4回転するとフラット スプリングによって次の回転までその位置でロックされ後戻りしません。

	拡大量	サイズ	入数	注文番号	標準価格	セール価格
	8mm 0.9	12 mm	5	A167-1239		
	10mm 0.9	14 mm	5	A167-1439		<div style="border: 2px solid red; border-radius: 50%; padding: 10px; display: inline-block;"> <p>ALL 25% OFF</p> </div> <div style="border: 2px solid red; border-radius: 50%; padding: 10px; display: inline-block; margin-left: 20px;"> <p>さらに5パック以上で 30% OFF*</p> </div>
	12mm 0.9	16 mm	5	A167-1639		
<p>スナップ-ロックエクspander レッグなし</p>  <p>メタルプリンター用として ご利用いただけます。</p>	<p>拡大量</p> <p>8 mm 12 mm</p> <p>10 mm 14 mm</p> <p>12 mm 16 mm</p>					

* 5個入りが対象となります。

Palatal Sprit Screw

パラタル スプリット スクリュー

	拡大量	サイズ	入数	注文番号	標準価格	セール価格
 <p>パラタル スプリット スクリュー タイプ "N"</p>	12mm 0.9	15.5 mm	5	167-1633		
 <p>アナトミカル エクspander タイプ "N"</p>	12mm 0.9	15.5 mm	5	A167-1633		<div style="border: 2px solid red; border-radius: 50%; padding: 10px; display: inline-block;"> <p>ALL 25% OFF</p> </div> <div style="border: 2px solid red; border-radius: 50%; padding: 10px; display: inline-block; margin-left: 20px;"> <p>さらに5パック以上で 30% OFF*</p> </div>
 <p>パラタル スプリット スクリュー タイプ "S"</p>	10mm 0.8	13 mm	5	167-1326		
 <p>アナトミカル エクspander タイプ "S"</p>	10mm 0.8	14 mm	5	A167-1326		
 <p>パラタル スプリット スクリュー タイプ "S" (リテンションアーム付) (Dr. Elble)</p>	10mm 0.8	13 mm	5	167-1323		
 <p>下顎用 リンガル エクspander</p>	8mm 0.8	12 mm	5	168-1223		
 <p>下顎用 スリム リンガル エクspander</p>	8mm 0.8	12 mm	5	198-1223		
 <p>下顎用 スリム リンガル エクspander</p>	12mm 0.8	16 mm	5	198-1623		
 <p>パラタル スプリット スクリュー キー</p> 			1	100-0009		



Forestadent Expansion Screws

医療機器認証番号：221AKBZX00039000
販売名：フォレストアデント スクリュー
一般的名称：歯列矯正用アタッチメント
管理医療機器





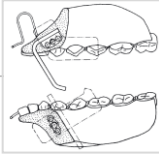

Bite Jumping screws

バイト ジャンピング アプライアンス (BJA) 用スクリュー







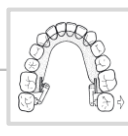

→ 5個入り、又は10個入りが対象となります。

	拡大量	サイズ	入数	注文番号	標準価格	セール価格
 サンダーII * バイト ジャンピング アプライアンス (BJA) スクリュー 上顎用	7mm 0.8		5	169-1325		ALL 25% OFF さらに5パック以上で 30% OFF*
 サンダーII * バイト ジャンピング アプライアンス (BJA) スクリュー 下顎用	7mm 0.8		5	100-2001		





Individual tooth movement screws マイクロ スクリュー

	拡大量	サイズ	入数	注文番号	標準価格	セール価格
 ダブルガイド マイクロ エクスパンション スクリュー スペースの狭い下顎での可撤式装置用	3mm 0.7		10	170-1118		ALL 25% OFF さらに5パック以上で 30% OFF*
 スケルトン タイプ マイクロ セクター スクリュー スペースの狭い下顎における遠心移動用	4mm 0.35		10	174-1217		
 マイクロトラクション スクリュー スペースの狭い下顎における近遠心移動用	3mm 0.35		10	179-1317		

レバー アクチベータリング スクリュー、単歯移動用スクリュー

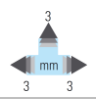
	拡大量	サイズ	入数	注文番号	標準価格	セール価格
 レバー アクチベータリング スクリュー (UR/LL)	0.5mm		5	109-1621		ALL 25% OFF さらに5パック以上で 30% OFF*
 レバー アクチベータリング スクリュー (UL/LR)	0.5mm		5	109-1622		
 マイクロ プロトルュージョン スクリュー (上顎)	3mm 0.35		10	179-1017		
 マイクロ プロトルュージョン スクリュー (下顎)	2.5mm 0.35		10	179-0618		
 マイクロ プロトルュージョン スクリュー アングル (下顎)	2.5mm 0.35		10	179-0617		

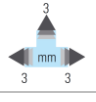
Multi-sector screws マルチ セクター スクリュー

	拡大量	サイズ	入数	注文番号	標準価格	セール価格
 3 - ディメンション エクスパンション スクリュー (Bertoni) Y-プレート用		13mm	5	165-1312		ALL 25% OFF さらに5パック以上で 30% OFF*
 3 - ディメンション エクスパンション スクリュー (Bertoni)		13mm	5	165-1412		
 3 - ディメンション エクスパンション スクリュー (Beutelspacher)		17mm	5	136-1711		

Orthodontic Resin

ALL
10% OFF



国内初のラメ入り矯正用レジン
色鮮やかなリテーナーで楽しく矯正

Ortho Neon
オーソネオン

ラメの上品な輝き
鮮やかな発色と透明感。

国内で初めての*ラメが入った矯正用レジンです。どの色調のレジンとも相性がよくなるように、ラメ形状、色調、サイズを選定。今までにない上品な輝きを実現しました。

*-2013年4月 ニッシン調べ



粉末 100g
(ノズル付き)
■色調 クリア
■標準価格 NS-206180
■色調 クリアラメ
■標準価格 NS-206182



粉末 500g
(紙ロート付き)
■色調 クリア
■標準価格 NS-206181
■色調 クリアラメ
■標準価格 NS-206183



液 100mL
(スポイト付き)
■色調 ダイヤモンドクリア NS-206184
フルーティーピンク NS-206186
パッションイエロー NS-206188
ブライトパープル NS-206190
■標準価格



液 250mL
(スポイト付き)
■色調 ダイヤモンドクリア NS-206185
フルーティーピンク NS-206187
パッションイエロー NS-206189
ブライトパープル NS-206191
■標準価格

■販売名：オーソネオン 製造販売元 / 株式会社ニッシン 京都府亀岡市旭町樋ノ口88 歯科矯正用レジン材料 管理医療機器 医療機器認証番号 225AFBZX00035000
●掲載商品の標準価格は、2024年9月現在のものです。標準価格には消費税等は含まれておりません。●ご使用に際しましては、製品の添付文書を必ずお読みください。

Lingual-Lock

歯列矯正用ロック
リンガルロック EVO

ALL
20% OFF

さらに3PK以上で
25% OFF

医療機器認証番号:302AKBZX00085000
販売名: リンガルロック
一般的名称: 歯列矯正用ロック
管理医療機器

リンガルロック EVO
標準価格 / 5 set
→ セール価格 / 5 set
→ さらに3PK以上購入で

リンガルロック EVO エクステンション
標準価格 / 1 set
→ セール価格 / 1 set
→ さらに3PK以上購入

注文番号		サイズ		入数
LL-001-110	リンガルロック EVO	全長60mm 高さ3.5mm		5 set (10本入り)
LL-002-110	リンガルロック EVO エクステンション	全長104.7mm 高さ3.5mm		1 set (2本入り)

掲載価格は全て消費税抜きの価格です

Clear Retainer Wires

クリアボウ クリアリテーナー ワイヤー



クリアボウ製品マニュアル



- 目立ちにくい半透明スリムワイヤーを使用
- 多くの症例に対応できる豊富なサイズ
- 壊れにくい耐久性のあるPET樹脂使用
- 長期間にわたり美しさを保ちます
- シンプルな技工作業を実現

ALL
20% OFF

さらに5パック以上で
30% OFF

標準価格 / 5本入り
→ セール価格
→ さらに5PK以上購入で

医療機器認証番号: 227AKBZX00049000
販売名: クリアボウ
一般的名称: 歯列矯正用歯牙維持装置
管理医療機器

抜歯症例用

クリアワイヤー

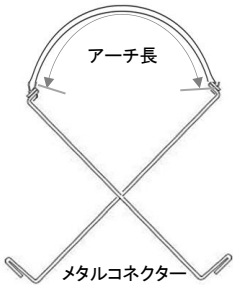

注文番号	製品名	アーチ長 (mm)	(適応範囲) 左右犬歯 遠心間距離	入数
CBS-10000	ClearBow Assorted Pak for Extraction (Size: -4, -3, -2, -1, -A)	-	-	5
CBS-10005	ClearBow Extraction Case -5	62 mm	56 - 61 mm	5
CBS-10004	ClearBow Extraction Case -4	58 mm	52 - 56 mm	5
CBS-10003	ClearBow Extraction Case -3	54 mm	48 - 52 mm	5
CBS-10002	ClearBow Extraction Case -2	50 mm	44 - 48 mm	5
CBS-10001	ClearBow Extraction Case -1	45 mm	41 - 44 mm	5
CBS-1000A	ClearBow Extraction Case -A	42 mm	38.5 - 41 mm	5
CBS-1000B	ClearBow Extraction Case -B	39 mm	36 - 38.5 mm	5
CBS-1000C	ClearBow Extraction Case -C	37 mm	34 - 36 mm	5

非抜歯症例用

クリアワイヤー

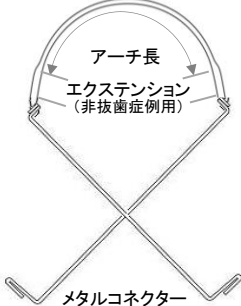

注文番号	製品名	アーチ長 (mm)	(適応範囲) 左右第1小臼歯 遠心間距離	入数
CBS-10010	ClearBow Assorted Pak for Non-Extraction (Size: +4, +3, +2, +1, +A)	-	-	5
CBS-10015	ClearBow Non-Extraction Case +5	62 mm	71.5 - 76.5 mm	5
CBS-10014	ClearBow Non-Extraction Case +4	58 mm	66.5 - 71.5 mm	5
CBS-10013	ClearBow Non-Extraction Case +3	54 mm	61.5 - 66.5 mm	5
CBS-10012	ClearBow Non-Extraction Case +2	50 mm	57.5 - 61.5 mm	5
CBS-10011	ClearBow Non-Extraction Case +1	45 mm	54.5 - 57.5 mm	5
CBS-1001A	ClearBow Non-Extraction Case +A	42 mm	51.5 - 54.5 mm	5
CBS-1001B	ClearBow Non-Extraction Case +B	39 mm	49.5 - 51.5 mm	5
CBS-1001C	ClearBow Non-Extraction Case +C	37 mm	47.5 - 49.5 mm	5

Orthodontic Lab Wires

医療機器認証番号: 221AKBZX00034000
販売名: フォレストアデント ステンレススチール ワイヤー
一般的名称: 歯列矯正用ワイヤ
管理医療機器

Forestadent Stainless Steel Wires

フォレストアデント ステンレススチール ワイヤー

All
20% OFF

注文番号 ハード	注文番号 スプリング ハード	サイズ mm	サイズ inch	入数	
1450-1650 N/mm2	1850-2050 N/mm2				
-	213-2060	0.60	.023	40 m	<p>標準価格 → セール価格</p> <p>フォレスタニットワイヤー ラボラトリーコイル</p> 
212-2070	213-2070	0.70	.028	30 m	
-	213-2080	0.80	.031	20 m	
-	213-2090	0.90	.036	10 m	
-	213-2100	1.00	.039	10 m	
-	213-3060	0.60	.023	500 g	<p>標準価格 → セール価格</p> <p>フォレスタニットワイヤー クリニックコイル</p> 
212-3070	213-3070	0.70	.028	500 g	
212-3080	213-3080	0.80	.031	500 g	
212-3090	213-3090	0.90	.036	500 g	
-	213-3100	1.00	.039	500 g	
-	213-3110	1.10	.043	500 g	
-	213-3120	1.20	.047	500 g	
Ni-Free*	243-2070	0.70	.028	30 m	<p>標準価格 → セール価格</p> <p>フォレスタニットワイヤー Ni-Free* ラボラトリーコイル</p>  <p>*. <0.3% Ni</p>
-	243-2080	0.80	.031	20 m	
-	243-2090	0.90	.036	10 m	

*. ニッケルの含有量は0.3%以下となっています。

Other Products

doctoreyes® ウルトラブライツデンタルミラー

Ultra Bright Dental Mirror



ウルトラブライツデンタルミラーは「ウルトラブライツコーティング」により、限りなく100%に近い反射率を実現しました。舌側用No.14、および頬側用No.16のミラーには、撮影中の患者さんの負担を軽減できるように考慮された形状をご用意しました。また咬合面用には小児用のサイズもご用意しています。

単品価格

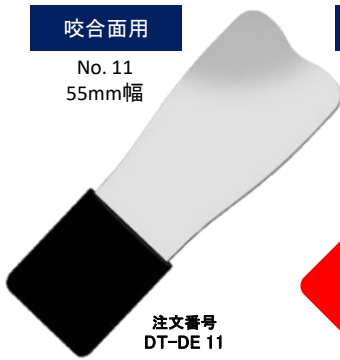
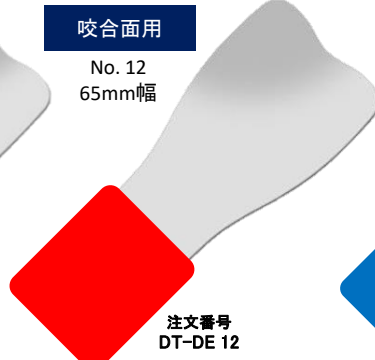
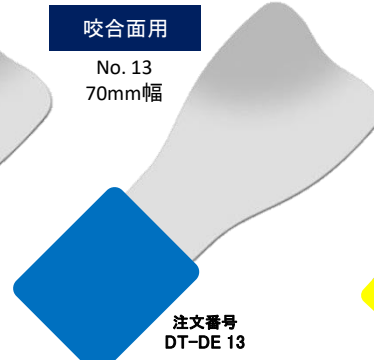
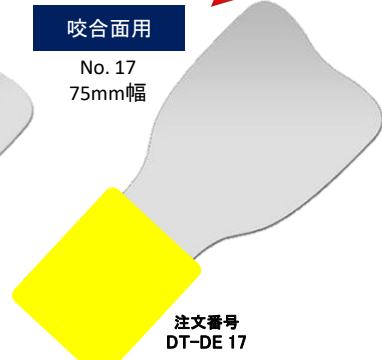
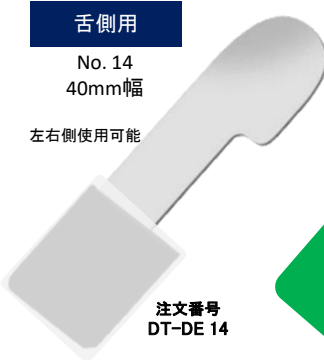
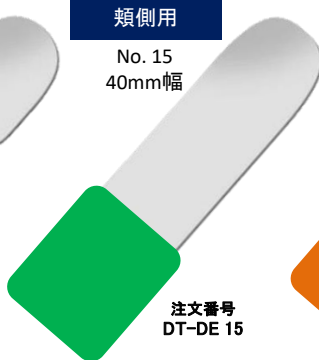

セール価格

ALL 20% OFF

<p>咬合面用 No. 11 55mm幅</p>  <p>注文番号 DT-DE 11</p>	<p>咬合面用 No. 12 65mm幅</p>  <p>注文番号 DT-DE 12</p>	<p>咬合面用 No. 13 70mm幅</p>  <p>注文番号 DT-DE 13</p>	<p>咬合面用 No. 17 75mm幅</p>  <p>注文番号 DT-DE 17</p>
<p>舌側用 No. 14 40mm幅</p> <p>左右側使用可能</p>  <p>注文番号 DT-DE 14</p>	<p>頬側用 No. 15 40mm幅</p>  <p>注文番号 DT-DE 15</p>	<p>頬側用 No. 16 35mm幅</p> <p>ロケット型</p>  <p>注文番号 DT-DE 16</p>	<p>専用ミラーラック オートクレープ対応 注文番号 DT-DE ML</p>  <p>標準価格</p> <p>製造販売元 医療機器届出番号: 27B1X00130000003 販売名: ウルトラブライツデンタルミラー 一般名称: 歯鏡 一般医療機器</p> <p>歯科器材輸入・修理 デンタルテクニカ</p>





doctoreyes® オクルーザル コントラスター 4本セット

Ultra Bright Dental Mirror

*- セット販売のみとなります。
*- カラーグリップはサイズ区別のため変更はできません。

ALL 20% OFF

コントラスターを使用し、不必要な部分を覆い隠すことで、情報量の多い写真を撮影することができます。

 <p>No. 35 (50mm)</p>	 <p>No. 36 (55mm)</p>	 <p>No. 37 (62mm)</p>	 <p>No. 38 (65mm)</p>
--	--	--	--





製造販売元: 有限会社デンタルテクニカ
一般名称: 歯鏡
販売名: コントラスター
医療機器届出番号: 27B1X00130000010
一般医療機器

注文番号 DT-OC SET
標準価格 → セール価格

アンテリアー コントラスター 3本セット

前歯部の形態や色調の撮影に使用します。

 <p>No. 30 (52mm)</p>	 <p>No. 31 (56mm)</p>	 <p>No. 32 (66mm)</p>
--	--	--



注文番号 DT-AC SET
標準価格 → セール価格

2024 FORESTADENT AUTUMN SALE
ご注文書

9/09 ▶ 11/08

お名前 / 医院名		FAX 送信方向	
		フォレストアデント・ジャパン株式会社 行き	
〒		ご注文日: 年 月 日	
電話 ()	FAX ()		
Mail @			

ご注文はこの注文書をコピーしてご利用ください。

	注文番号	製品名	注文数
1	□□□□-□□□□		
2	□□□□-□□□□		
3	□□□□-□□□□		
4	□□□□-□□□□		
5	□□□□-□□□□		
6	□□□□-□□□□		
7	□□□□-□□□□		
8	□□□□-□□□□		
9	□□□□-□□□□		
10	□□□□-□□□□		
11	□□□□-□□□□		
12	□□□□-□□□□		
13	□□□□-□□□□		
14	□□□□-□□□□		
15	□□□□-□□□□		

配達日、お届け先の変更のご希望がある場合はお書きください

<p>尚、取寄せ品、品切れの場合はお届けまでに約3週間かかりますので、ご容赦ください。</p>

その他ご希望、ご質問があればお書きください

--

ご注文

FAX 03-3568-8864

お問い合わせ

TEL 03-6277-6980

<お問い合わせ・製造販売元> フォレストアデント・ジャパン株式会社

〒107-0052 東京都港区赤坂2-10-12 生駒硝子ビル2F FAX. 03-3568-8864 E-mail: info@forestadent.co.jp

製品についてのお問い合わせ、ご相談は……

TEL. 03-6277-6980 <http://www.forestadent.co.jp>